



Wall-Fi

INTERFACE REMOTA DE USUÁRIO PARA
MICROSOL II PLUS E MICROSOL II POWER

Ver.04



WALLFI04-01T-12221

1 - DESCRIÇÃO

O Wall-Fi é uma interface para ser utilizada em conjunto com o Microsol II plus a partir da versão 2. Através dela é possível se acessar remotamente todas as informações e configurações do Microsol II ⁽¹⁾ de maneira fácil e rápida.

⁽¹⁾ Compatível com Microsol II plus ou Microsol II power

2 - APLICAÇÃO

Controle de aquecimento solar.

3 - ESPECIFICAÇÕES TÉCNICAS

- Alimentação: 90 - 264Vac (50/60Hz)
- Dimensões: 90x131x28mm (LxAxP)
- Temperatura de operação: 0 a 50°C
- Umidade de operação: 10 a 90%UR (sem condensação)
- Comunicação de dados: Por rádio frequência - distância máxima de 50 metros sem obstáculos
- Roteadores: Em instalações onde seja necessário o uso de roteadores FG-Wi Router pode-se instalar, no máximo, 16 roteadores.

4 - TELA PRINCIPAL

A figura abaixo mostra a tela principal do Wall-Fi com o sistema em operação.

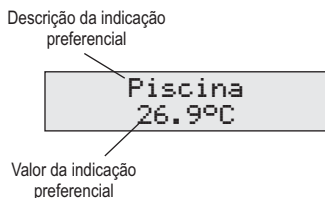

5 - MENU DE FUNÇÕES

No menu de funções pode-se configurar as funções do controlador Microsol II ⁽¹⁾ remotamente. Para acessar o menu de funções pressione as teclas (▼) e (▲) ao mesmo tempo por 2 segundos até que as opções sejam apresentadas no display. Para acessar qualquer uma das funções e confirmar seu valor basta pressionar a tecla (OK), para retornar ao menu anterior ou sair de uma função sem confirmar basta pressionar a tecla (Menu). As opções disponíveis no menu de funções são as seguintes:

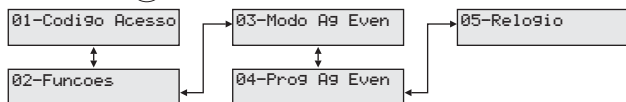

5.1 - Código de acesso

Nesta tela deve-se entrar com o código de acesso 123 para habilitar a alteração das funções do controlador Microsol II ⁽¹⁾. Para entrar com o código basta pressionar a tecla (OK) sobre a mensagem e ajustar o valor que irá ficar piscando no display. Para confirmar pressione novamente a tecla (OK), para cancelar e voltar pressione a tecla (Menu).

5.2 - Funções

Na tela de funções é possível ajustar todas as funções do Microsol II ⁽¹⁾. Para efetuar uma alteração, basta pressionar a tecla (OK) sobre a função desejada e ajustar o valor que irá ficar piscando no display. Para confirmar o novo valor pressione novamente a tecla (OK), para cancelar e voltar pressione a tecla (Menu).

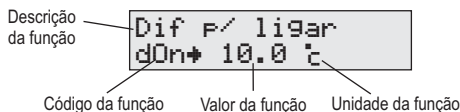

5.3 - Modo da agenda de eventos

Nesta tela pode-se ajustar o modo de funcionamento da agenda de eventos do Microsol II ⁽¹⁾.

5.4 - Agenda de eventos

Agenda do instrumento pode ser visualizada e alterada acessando-se esta função através da tecla (OK). Para informar ou alterar uma programação, pressione (OK) na opção correspondente ao evento e dia da semana. Ajuste o horário de início e fim do evento utilizando as teclas (▼) e (▲), para confirmar pressione a tecla (OK) e para cancelar pressione a tecla (Menu). Para retornar ou sair das opções, basta pressionar a tecla (Menu) a qualquer momento.

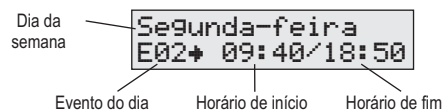

5.5 - Ajuste do relógio

Para ajustar o relógio interno do Microsol II ⁽¹⁾ entre nesta função pressionando a tecla (OK). Após ajuste os valores utilizando as teclas (▼) e (▲) e pressione (OK) para confirmar ou (Menu) para cancelar. Para retornar ou sair das opções, basta pressionar a tecla (Menu) a qualquer momento.

6 - MENU DE ACESSO FACILITADO

No menu de acesso facilitado pode-se configurar os setpoints dos apoios 1 e 2, bem como os modos de acionamento manual e a temperatura de superaquecimento do sensor 2. Para acessar o menu pressione rapidamente a tecla (Menu) enquanto estiver na tela principal do Wall-Fi. Para acessar

qualquer uma das funções e confirmar seu valor basta pressionar a tecla (OK), para retornar ao menu anterior ou sair de uma função sem confirmar basta pressionar a tecla (Menu). As opções disponíveis no menu de funções são as seguintes:

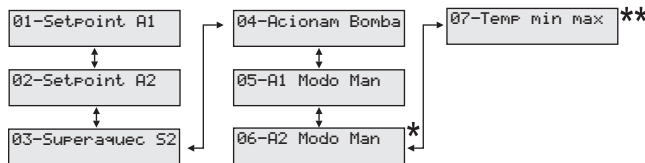

* Somente com Microsol II plus versões 03 ou 04
** Somente com Microsol II power versão 01

6.1 - Setpoint do auxiliar 1

Nesta função ajusta-se a temperatura de controle da saída auxiliar 1.

6.2 - Setpoint do auxiliar 2

Nesta função ajusta-se a temperatura de controle da saída auxiliar 2.

6.3 - Temperatura de superaquecimento do sensor 2

Nesta função ajusta-se a temperatura de superaquecimento do sensor 2. Quando aplicado em piscinas essa é a temperatura limite da água (temperatura de conforto).

6.4 - Modo de funcionamento da bomba d'água

Entrando nesta função pode-se ajustar o modo de funcionamento da bomba d'água.

6.5 - Ativar modo manual do auxiliar 1

Pressionando a tecla (OK) nesta função alterna-se o modo de funcionamento da saída auxiliar 1 entre manual e automático.

6.6 - Ativar modo manual do auxiliar 2

Pressionando a tecla (OK) nesta função alterna-se o modo de funcionamento da saída auxiliar 2 entre manual e automático. Obs: Esta opção somente estará disponível quando o Microsol II plus for a partir da versão 03 ou Microsol II power a partir da versão 01.

6.7 - Visualizar temperaturas mínimas e máximas (somente para Microsol II power)

Pressionando a tecla (OK) nesta função pode-se navegar nas temperaturas mínimas e máximas de cada sensor do Microsol II power.

7 - MENU DE ACESSO PARA AJUSTE DE CONEXÃO

Ao acessar o menu de acesso facilitado enquanto o Wall-Fi não estiver conectado com o Microsol II ⁽¹⁾ o usuário terá disponível duas funções para ajuste do endereço do instrumento:

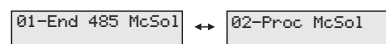

7.1 - End 485 McSol (Endereço do Microsol II ⁽¹⁾)

Entrando nesta função pode-se ajustar manualmente o endereço do controlador Microsol II ⁽¹⁾. O valor desta função deve ser o mesmo valor configurado no Microsol II ⁽¹⁾.

7.2 - Proc McSol (Procurar Microsol II ⁽¹⁾)

Pressionando a tecla (OK) nesta função fará com que o Wall-Fi comece a procurar automaticamente pelo endereço do Microsol II ⁽¹⁾. Para parar a procura automática basta entrar novamente no menu de acesso facilitado.

8 - MENU DE CONFIGURAÇÃO

No menu de configuração pode-se ajustar as características de funcionamento da interface do Wall-Fi. Para acessar o menu pressione as teclas (▼) e (▲) ao mesmo tempo por 8 segundos até que as opções sejam apresentadas no display. As opções disponíveis no menu de configuração são as seguintes:

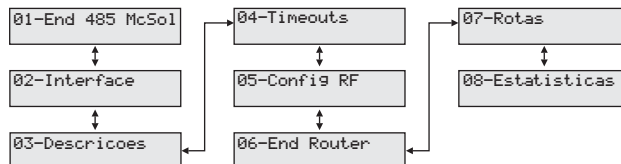

8.1 - End 485 McSol (Endereço do Microsol II ⁽¹⁾)

Entrando nesta função pode-se ajustar manualmente o endereço do controlador Microsol II ⁽¹⁾. O valor desta função deve ser o mesmo valor configurado no Microsol II ⁽¹⁾.

8.2 - Interface

Permite ajustar características da interface com o usuário.

Fun	Descrição	Min.	Máx.	Unid	Padrão
I01	Indicação	S1	Todas	-	S2
I02	Idioma (Port, Engl, Esp)	-	-	-	Port
I03	Contraste do display	1	10	-	5
I04	Tempo de ociosidade para desligar o display	0	999	min.	0
I05	Sinal sonoro	Deslig.	Lig.	-	Deslig.

8.3 - Descrições

Permite ajustar a mensagem de exibição dos sensores do Microsol II⁽¹⁾. A mensagem selecionada será utilizada na tela principal do Wall-Fi para indicar qual a temperatura que está sendo exibida.

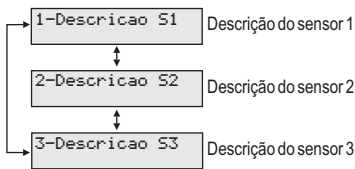

8.4 - Temporizações

Permite ajustar as temporizações da comunicação RF.

Fun	Descrição	Min.	Máx.	Unid	Padrão
T01	Tempo de varredura do Microsol II ⁽¹⁾	1	999	seg.	1
T02	Quantidade de falhas na comunicação indicação de erro	1	10	-	3
T03	Tempo de espera na recepção de dados	60	999	ms	300
T04	Tempo de espera na recepção da agenda de eventos	60	999	ms	300
T05	Tempo de espera no envio de funções	60	999	ms	300
T06	Tempo de indicação da mensagem SPC	25	999	x100ms	25

8.5 - Config RF

Esta função permite ajustar o endereço e o canal da rede wireless. Primeiramente coloque o conversor FG-Wi Escravo (que está conectado no Microsol II⁽¹⁾) em modo de configuração, para isto basta baixar a chave localizada na parte traseira do conversor e esperar que o led \nearrow comece a piscar. Pressione a tecla OK na função do Wall-Fi e entre com o valor do endereço e do canal da rede, confirme ambos os valores com a tecla OK . Após a confirmação do canal o Wall-Fi iniciará a transmissão da configuração. Confirme no FG-Wi escravo que ambos os Leds de TX e RX permaneçam acesos. Isto indica que o dispositivo recebeu a configuração corretamente, coloque a chave do mesmo na posição de operação normal. Após realizar este procedimento pressione a tecla OK para o Wall-Fi voltar ao menu de configuração.

8.6 - End Router

Esta função permite configurar individualmente o endereço e o canal dos roteadores FG-Wi Router, caso estes sejam utilizados na rede wireless. Para realizar esta operação primeiramente coloque a chave do respectivo FG-Wi Router no modo de configuração e espere até que o led \nearrow comece a piscar. Após entre na função do Wall-Fi e selecione o endereço a ser utilizado pelo roteador, confirme com a tecla OK . O Wall-Fi irá enviar o comando de configuração para o FG-Wi Router e a correta recepção do mesmo poderá ser confirmada quando o led \nearrow ficar sempre aceso no roteador. Ao verificar que o FG-Wi router recebeu corretamente seu endereço, coloque a chave de volta na posição de operação normal.

8.7 - Rotas

Nesta função configura-se a rota (caminho) através dos roteadores (FG-Wi Router) que a comunicação sem fio irá percorrer até chegar no FG-Wi escravo que está conectado no Microsol II⁽¹⁾. Ao entrar nesta função deve-se entrar os endereços dos roteadores que irão compor a rota a partir do Wall-Fi até o FG-Wi escravo, pode-se utilizar no máximo 16 FG-Wi Routers no caminho. Caso não se utilize nenhum roteador na rede, configurar todas as rotas com o valor "Deslig.".

8.8 - Estatísticas

Nesta função pode-se visualizar as estatísticas da comunicação sem fio, são exibidas na tela a quantidade de erros ao solicitar dados do Microsol II⁽¹⁾ (Scan Err) e a quantidade de erros ao enviar funções (Rx Err).

9 - TECLAS DE ATALHO (somente para Microsol II plus V.04)

As teclas de atalho somente estarão disponíveis caso as mesmas estejam ativadas no Microsol II plus.

9.1 - Ativar modo manual da saída auxiliar 1

Permaneça pressionando a tecla \blacktriangledown por 5 segundos até que a mensagem A1 Modo Man apareça no display. Solte a tecla em seguida para acionar ou desacionar manualmente a saída auxiliar 1.

9.2 - Ativar modo manual da saída auxiliar 2

Permaneça pressionando a tecla \blacktriangle por 5 segundos até que a mensagem A2 Modo Man apareça no display. Solte a tecla em seguida para acionar ou desacionar manualmente a saída auxiliar 2.

9.3 - Setpoint da saída auxiliar 1

Permaneça pressionando a tecla \blacktriangledown por 10 segundos até que a mensagem Setpoint A1 apareça no display. Solte a tecla em seguida para ajustar o setpoint de temperatura da saída auxiliar 1, confirme com a tecla OK .

9.4 - Setpoint da saída auxiliar 2

Permaneça pressionando a tecla \blacktriangle por 10 segundos até que a mensagem Setpoint A2 apareça no display. Solte a tecla em seguida para ajustar o setpoint de temperatura da saída auxiliar 2, confirme com a tecla OK .

9.5 - Temperatura de superaquecimento do sensor 2

Permaneça pressionando a tecla OK por 5 segundos até que a mensagem Superaquec S2 apareça no display. Solte a tecla em seguida para ajustar a temperatura de superaquecimento do sensor 2. Este atalho é utilizado quando o Microsol II⁽¹⁾ é instalado em controle de aquecimento de piscinas. Neste caso esta função ajusta a temperatura máxima de conforto da água da piscina.

9.6 - Modo de funcionamento da bomba d'água

Permaneça pressionando a tecla OK por 10 segundos até que a mensagem Aciomam Bomba apareça no display. Solte a tecla em seguida para ajustar o modo de acionamento da bomba d'água.

10 - OUTRAS VISUALIZAÇÕES

Pressionando-se repetidamente a tecla \blacktriangledown pode-se visualizar outras informações do Microsol II⁽¹⁾. A visualização selecionada irá permanecer no display por 10 segundos e após transcorrido este tempo o Wall-Fi retornará para a tela principal. As opções possíveis são:

10.1 - Dia da semana e horário



10.2 - Estado das saídas

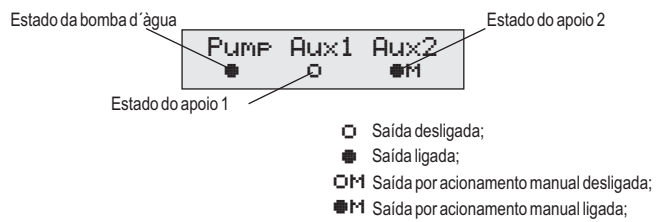

10.3 - Visualizar todas as temperaturas

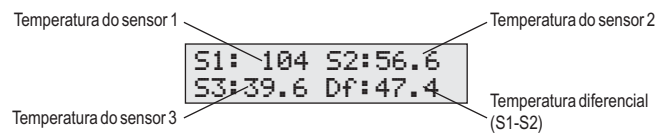

11 - TROCA DA UNIDADE DE TEMPERATURA

(somente para Microsol II power)

Para definir a unidade de temperatura em que o Microsol II power irá operar, acesse o menu de funções e entre com o código de acesso "231". Ao confirmar este valor a interface irá exibir a escolha da unidade de temperatura.

12 - INDICAÇÕES

Temp Minima S1	Alarme de temperatura mínima no sensor S1 *
Temp Maxima S1	Alarme de temperatura máxima no sensor S1 *
Sem conex McSol no endereço:1	O Wall-Fi não está conseguindo localizar o Microsol II ⁽¹⁾ no endereço 1;
Temp Alta:	Alarme de temperatura alta;
Alarme Congel:	Alarme de temperatura de congelamento;
Alarme Aux2	Alarme de acionamento do auxiliar 2;
Err	Sensor desconectado.

*Somente em conjunto com Microsol II plus versões 03, 04 e com o Microsol II power versão 1

13 - ESQUEMA DE LIGAÇÃO

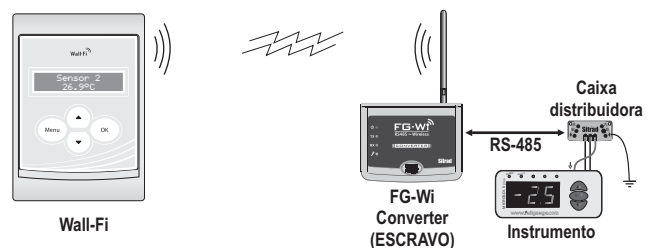

Utilizando roteadores FG-Wi router

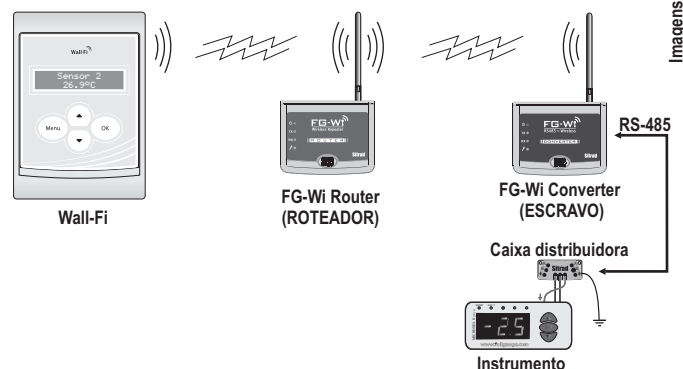

IMPORTANTE

Conforme capítulos das normas NBR5410 e IEC60364: Instale protetores contra sobretensões na alimentação.